

SIEMENS

Gigaset 100

Цифровой беспроводной
телефон DECT



Инструкция по эксплуатации

и требования техники безопасности



**Information and
Communications**

Внешний вид

Символ базового блока

- **горит:** телефон готов набору номера/приему вызовов
- **мигает:** нет связи с базовым блоком

Клавиша соединения

- прием вызовов/завершение соединения
- набор абонентского номера

Сокращенный набор

Повторный набор

Сигнальная клавиша

- только для офисных АТС и телефонных служб

Блокировка клавиш

- Для включения/выключения блокировки удерживайте эту клавишу нажатой!

Пауза при наборе

- удерживайте клавишу нажатой!

Клавиша памяти

- для сохранения
- для настроек

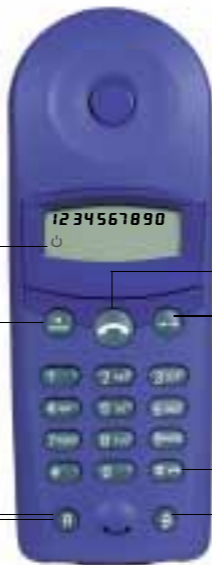

Символы на дисплее

	Символ базового блока		„Снята трубка“
	Сохранение		

Специальные символы на дисплее

	Символ *		Блокировка клавиатуры
	Символ #		Переносной телефон готов к регистрации
	Сигнальная клавиша		Переносной телефон ищет готовый к регистрации базовый блок
	Пауза		Переносной телефон нашел готовый к регистрации базовый блок
	Память свободна		

Требования техники безопасности

- Используйте **только прилагаемый сетевой блок питания**, как это обозначено на задней панели телефона.
- Используйте только прилагаемый аккумулятор или аккумулятор разрешенного типа (см. стр. 6).
- Для предотвращения возможности создания взаимных помех телефон **не следует устанавливать в непосредственной близости** от таких устройств, как звуковоспроизводящая аппаратура, телевизоры, офисная техника или микроволновые печи.
- Телефон может оказывать влияние на работу медицинского оборудования.
- Переносной телефон может вызывать неприятное жужжание в слуховых аппаратах.
- Когда переносной телефон звонит (входящий вызов), его не следует держать рядом с ухом.
- Не устанавливайте базовый блок в ванной или в душе.
- Не пользуйтесь телефоном в местах, где существует опасность взрыва (например, в лакокрасочных цехах).
- Утилизация аккумуляторов и телефона должна осуществляться без ущерба для окружающей среды.
- Передавайте ваш телефон Gigaset 100 третьим лицам только вместе с инструкцией по эксплуатации.
- В отделении для аккумулятора переносного телефона имеются следующие предупредительные надписи:
 -  Допускается использование только того типа аккумуляторов, который указан в настоящей инструкции по эксплуатации.
 - Соблюдайте правильную полярность при подключении штекера аккумулятора (красный провод - плюс; четный провод - минус). При несоблюдении этого требования переносной телефон работать не будет. Также возможно повреждение телефона.

Подключение телефона

Этап 1: Подключение базового блока

Сначала подключите базовый блок к телефонной розетке и к сети питания.

- Вставьте в гнездо **круглый штекер кабеля питания**.
- Проложите кабель через канавку (до зажима предохранения от натяжения).
- Вставьте блок питания в розетку.

220 В/
230 В Телефонный
штекер *

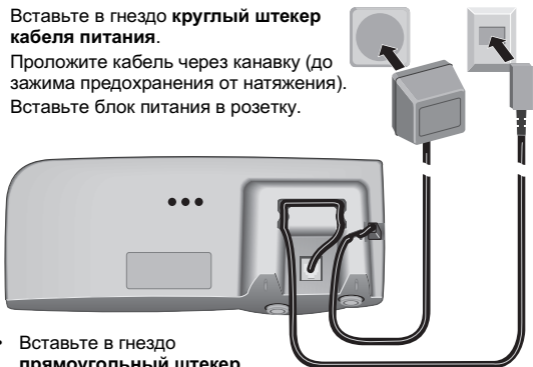

- Вставьте в гнездо **прямоугольный штекер телефонного кабеля**.
- Проложите кабель через канавку.
- Вставьте телефонный штекер в телефонную розетку.

* В различных странах используются различные телефонные штекеры!
(В Австрии: подключение рядом с символом телефонной трубки)

Если вместо прилагаемого телефонного кабеля вы хотите использовать другой кабель, обратите внимание на то, что вы можете использовать либо простой кабель-удлинитель, либо телефонный кабель, соединяющий контакты штекера 3 и 4. При использовании других кабелей ваш телефон Gigaset 100 не будет работать.

1	не используется
2	не используется
3	линия а
4	линия b
5	не используется
6	не используется

Подключение телефона

Этап 2: Установка аккумулятора

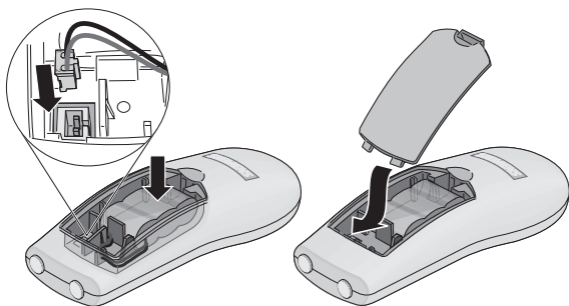

- Вставьте штекер аккумулятора в гнездо (смотри врезку на рисунке). Штекер должен быть надежно зафиксирован.
- Вставьте аккумулятор в отделение для аккумулятора.
- Зафиксируйте кабель аккумулятора в предусмотренном для этого держателе.
- Установите нижнюю сторону крышки отделения для аккумулятора в паз и надавите на ее верхнюю сторону. Вы должны услышать щелчок. Для того чтобы открыть отделение для аккумулятора, приподнимите верхнюю сторону крышки.



- Используйте только аккумуляторы разрешенного типа.
- Не используйте зарядные устройства других изготовителей, так как это может привести к порче аккумулятора.



Дисплей защищен специальной пленкой.
Снимите защитную пленку!

Этап 3: Регистрация переносного телефона на базовом блоке

Перед тем как вы сможете вести телефонные разговоры, вы должны зарегистрировать ваш переносной телефон на базовом блоке.

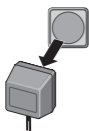

Выньте блок питания базового блока из розетки.

Переносной телефон должен стоять в базовом блоке. На дисплее мигает символ .



Теперь снова вставьте блок питания в розетку.

Примерно через 90 секунд символ  перестанет мигать. Теперь переносной телефон зарегистрирован. Если процедура регистрации не завершилась успешно, повторите этап 3.

Подключение телефона

Этап 4: Зарядка аккумулятора

Прилагаемый аккумулятор **не заряжен**.



Для зарядки аккумулятора установите переносной телефон в базовый блок. После этого вы можете разговаривать по телефону.

Этап 5: Задание короткого времени размыкания шлейфа (100 мс) для сигнальной клавиши (только в Австрии и Швейцарии)

Нажмите одну за другой клавиши:

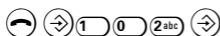

Рекомендации по использованию аккумулятора

- При **первой** зарядке мы рекомендуем заряжать аккумулятор непрерывно не менее 16 часов.
- После первой зарядки вы можете после каждого телефонного разговора устанавливать переносной телефон в базовый блок.
- Во время зарядки аккумулятор нагревается. Это нормальное явление, не представляющее опасности.

Время работы/зарядки переносного телефона

Емкость	Время работы в режиме готовности	Время разговора	Время зарядки
300 мАч	до 100 ч	до 10 ч	около 16 ч

Потребляемый ток в режиме готовности

Без зарядки	около 1,7 Вт
Во время зарядки	около 2,1 Вт

Разрешенный к использованию тип аккумулятора

Никель-кадмиевый (NiCd)
Обозначение типа 1а (300 мАч) V30145-K1310-X147 NiCd

Вы можете приобрести аккумулятор в специализированных магазинах, в сервисных центрах фирмы Siemens или заказать его через Интернет (<https://communication-market.siemens.de/serviceshop/default.asp>), смотри последнюю страницу.

Разговоры по телефону

Исходящие вызовы



Наберите абонентский номер.



Нажмите клавишу соединения.
Устанавливается соединение. На дисплее
появляется символ .

Вы набрали неправильный номер? В этом случае дважды нажмите клавишу соединения .

Для набора номера вы можете также сначала нажать клавишу соединения, а затем ввести цифры.

С помощью сигнальной клавиши  вы можете вводить **паузу при наборе** (нажмите клавишу и удерживайте ее нажатой). Это может потребоваться при установлении международных соединений и при вызове служб автоматических объявлений.

Завершение соединения



Нажмите клавишу соединения. Символ  **исчезает** с дисплея,

или



установите переносной телефон в базовый блок. Соединение завершено.

Прием вызовов



Нажмите клавишу соединения. Вы соединены с вызывающим абонентом.

Повторный набор

В памяти телефона сохраняется последний набранный абонентский номер.



Нажмите эту клавишу для вызова сохраненного номера из памяти.



Нажмите клавишу соединения.
Устанавливается соединение.

Разговоры по телефону

Сохранение/изменение абонентских номеров (сокращенный набор)

Для упрощения набора номера вы можете сохранить до 10 абонентских номеров, а затем набирать их, используя функцию сокращенного набора.



Нажмите клавишу памяти, затем нажмите клавишу сокращенного набора.

напр.,

Нажмите цифровую клавишу (**от 0 до 9**) для которой вы хотите ввести абонентский номер.



Наберите абонентский номер.



Нажмите клавишу для сохранения номера сокращенного набора. Звучит сигнал подтверждения.

Использование сокращенного набора



Нажмите клавишу сокращенного набора.

напр.,

Нажмите цифровую клавишу (**от 0 до 9**), для которой вы сохранили нужный абонентский номер.



Нажмите клавишу соединения. Устанавливается соединение.

Цифра сокращенного набора „0“ **автоматически** активизируется, если нажать клавишу сокращенного набора и **удерживать ее нажатой**. Поэтому для цифры „0“ целесообразно сохранить абонентский номер, который вы набираете чаще всего.

Экономичная телефонная связь

Для сокращения стоимости телефонных соединений вы можете использовать коды доступа различных операторов сети (Call-by-Call); возможность использования этой функции зависит от предложения телефонных компаний. Коды доступа вы можете сохранить как номера сокращенного набора (**от 0 до 9**). Вместо использования сокращенного набора вы можете набирать коды доступа и абонентские номера как обычно.

- **Функция Call-by-Call с использованием клавиши сокращенного набора**



Нажмите клавишу сокращенного набора и **удерживайте ее нажатой**. На дисплей **автоматически** выводится код доступа, сохраненный для цифровой клавиши „0“.



Введите абонентский номер и нажмите клавишу соединения для набора полного номера.

* функция доступна не во всех странах

Экономичная телефонная связь

- „Объединение“ нескольких цифр сокращенного набора
Если вы сохранили несколько кодов доступа и абонентских номеров в качестве **номеров сокращенного набора**, то вы можете их объединять.



Нажмите клавишу сокращенного набора и **удерживайте ее нажатой**. На дисплей выводится код доступа, сохраненный для цифры „0“.



Нажмите клавишу сокращенного набора еще раз.

напр., 

Нажмите цифровую клавишу (**от 0 до 9**), для которой вы сохранили нужный вам абонентский номер. Код доступа и абонентский номер объединяются и выводятся на дисплей.



Нажмите клавишу соединения.
Устанавливается соединение.

Дополнительные коды доступа можно сохранять как номера сокращенного набора для клавиш **от 0 до 9**.

Если вы хотите использовать эти дополнительные коды, то нажмите и быстро отпустите клавишу , а затем нажмите нужную цифру сокращенного набора.

Настройка

Громкость телефонной трубки

Вы можете выбрать один из трех уровней громкости телефонной трубки.



Вызовите функцию.

напр.,



Измените громкость (уровень **от 1 до 3**) и сохраните настройку.

Громкость звонка

Вы можете выбрать один из трех уровней громкости.



Вызовите функцию – телефон зазвонит.

напр.,



Измените громкость звонка (уровень **от 1 до 3**) и сохраните настройку.

Настройка

Мелодия звонка

Вы можете выбрать одну из двух мелодий звонка.



Вызовите функцию – телефон зазвонит.

напр.,



Выберите мелодию звонка (вариант **1** или **2**) и сохраните настройку.

Блокировка клавиатуры

При включенной блокировке случайные нажатия клавиш игнорируются. Вы можете принимать вызовы как обычно.



Для включения выключения блокировки удерживайте клавишу нажатой **дольше 1 секунды**.



Когда блокировка включена, на дисплей выводятся эти символы.

Подключение телефона к офисной АТС

При подключении телефона Gigaset к офисной АТС может потребоваться изменение способа набора номера (заводская настройка - многочастотный способ набора номера) и времени размыкания шлейфа. Нужные значения вы можете узнать из инструкции по эксплуатации офисной АТС.

С помощью цифровых клавиш **от 1 до 4** вы можете выбрать одну из следующих настроек:

1	Многочастотный (тональный) набор, продолжительное размыкание шлейфа (250 мс, состояние при поставке - ФРГ)
2	Многочастотный (тональный набор), кратковременное размыкание шлейфа (100 мс, состояние при поставке - Австрия и Швейцария)
3	Импульсный набор 1,5/1
4	Импульсный набор 2/1



Нажмите клавишу соединения.

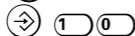

Вызовите функцию.

напр.,



Нажмите цифровую клавишу, соответствующую нужной настройке (**от 1 до 4**).

Сохраните настройку.



Вы ошиблись во время настройки? Нажмите клавишу соединения  два раза. Или подождите, пока исходная индикация на дисплее восстановится сама по себе.

Рекомендации

Уход

Протирайте телефон **влажной тканью** или антистатической салфеткой. **Никогда** не пользуйтесь сухой тканью, так как в этом случае возникает опасность электростатического разряда!

Устранение неисправностей

Неисправность	Возможная причина	Способ устранения
Не осуществляется регистрация.	Недостаточная зарядка аккумулятора. Переносной телефон и базовый блок не были подготовлены к регистрации.	Заряжайте аккумулятор в течение 16 часов (см. стр. 6). Выньте блок питания из розетки и вставьте его вновь (см. стр. 5).
Нет индикации на дисплее.	Аккумулятор разряжен.	Зарядите аккумулятор или замените его (см. стр. 6).
Нет реакции на нажатие клавиш.	Включена блокировка клавиатуры.	Нажмите клавишу  и удерживайте ее нажатой в течение 1 секунды.
Нет радиосвязи с базовым блоком: на дисплее мигает символ  !	Переносной телефон находится слишком далеко от базового блока.	Подойдите ближе к базовому блоку.
	Переносной телефон не зарегистрирован.	Зарегистрируйте переносной телефон (см. стр. 5).
	Базовый блок выключен.	Проверьте блок питания базового блока.

Дальность связи

В помещении дальность связи составляет до 30 м, а на открытом пространстве - до 200 м. Когда вы выходите за пределы зоны связи, на дисплее мигает символ базового блока .

Рекомендации

Гарантийные обязательства

Срок действия гарантии составляет шесть месяцев с даты продажи (в Швейцарии: 1 год). Во время действия гарантии фирма Siemens AG устраняет все неисправности, вызванные дефектами материалов или изготовления, путем ремонта или замены.

Гарантия не распространяется на повреждения, вызванные неправильным использованием, износом или вмешательством третьих лиц. Гарантия не распространяется на расходные материалы и недостатки, которые лишь в незначительной степени влияют на потребительские свойства изделия.

Сервисная служба

- **Германия:** горячая линия Siemens 01 80-5 33 32 22
факс 02871-913061
- **Австрия:** горячая линия Siemens 05-17 07-50 04
факс 05-17 07-5044
- **Швейцария:** горячая линия Siemens 01 816 86 20
факс 0 14 95 53 37

Сервисная служба Siemens готова помочь вам в случае неисправности устройства. По вопросам связанным с использованием телефона обращайтесь в специализированный магазин. По вопросам, связанным с подключением телефона следует обращаться в телефонную компанию.

Телефонный аппарат Gigaset 100 предназначен для использования в вашей стране, как это обозначено на упаковке устройства. Учтены специфичные для страны особые требования. При возникновении вопросов, связанных с различиями телефонных сетей общего пользования, обращайтесь в специализированный магазин или в телефонную компанию. Соответствие аппарата основным требованиям директив, касающихся окончных устройств, подтверждено символом CE.

Мы, фирма Siemens AG, заявляем, что упомянутое выше устройство произведено в соответствии с системой полного обеспечения качества, сертифицированной CETECOM ICT Services GmbH с регистрационным номером "Q810820M", согласно ANNEX V директив R&TTE 99/05/EC. Гарантируется соответствие основным требованиям директивы 99/05/EC.

Старший менеджер по сертификации

CE 0682



A31008- G100- B100- 2- 19

Издано департаментом
Устройства Связи и Передачи
Информации
Hofmannstraße 51D-81359
München

©Siemens AG 2000.
Все права защищены.
Возможно изменение условий
поставки и внесение технических
изменений.

Siemens Aktiengesellschaft
<http://www.siemens.com/gigaset>

Номер для заказа:
A31008-G100-B100-2-5619